



업소주방의 스타  
**STARION**



스타리온 전속모델 김호진



# STARION

항상 작동되는 냉장고, 걱정되는 전기요금  
스타리온 업소용냉장고는 전기요금 걱정 제로!



**67% 경제적!**

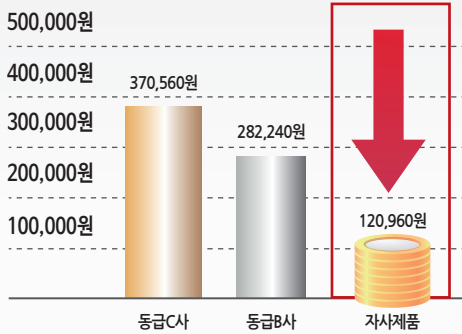

\* Data는 ISO15502 규격으로 자사에서 측정한 시험 Data 결과임.  
\* SR-S45A\* 모델 측정 기준

[년간 전력 사용 단가 비교표]

“ 확인!! 하셨나요?  
**에너지소비효율등급 마크!!**  
스타리온 업소용 냉장고는  
에너지소비효율 2등급 제품입니다. ”

(냉장제품만 해당, 일부 모델 3등급)

사장님! 냉장고 작동하는거 맞습니다!

**43dB** 저소음 설계구현

\* SR-S25D\* 모델 기준







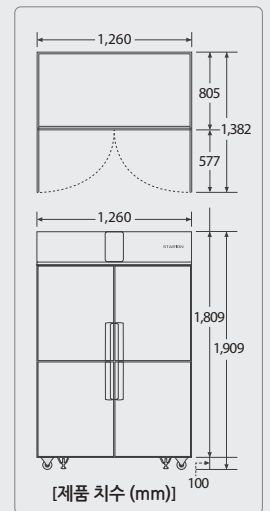

[제품별 소음 측정값]

500리터 ALL 냉동 (SR-25D* 모델)	43dB
500리터 ALL 냉장 (SR-25E* 모델)	50dB
1100리터 1/4 냉동 (SR-S45A* 모델)	44dB
1100리터 1/2 냉동 (SR-S45B* 모델)	45dB
1100리터 ALL 냉동 (SR-S45D* 모델)	48dB
1100리터 ALL 냉장 (SR-S45E* 모델)	45dB
1700리터 1/3 냉동 (SR-S65B* 모델)	45dB
1700리터 ALL 냉동 (SR-S65D* 모델)	45dB

## STARION 1100리터급 45Box - Metal

## STARION 1100리터급 45Box - 스테인리스



구분	모델명	재질		외형크기 (WxDxH)mm	중량 (kg)	내용적(ℓ)			온도범위		소비전력 (kWh/M)
		외부	내부			냉동실	냉장실	합계	냉동실	냉장실	
	SR-S45AI**	Metal	STS	1,260x805x1,909	157	240	830	1,070	6단계 온도조절 (-24℃ ~ 5℃)	6단계 온도조절 (-5℃ ~ 7℃)	63.0 에너지효율 2등급
	SR-S45AS**	STS	153								
	SR-S45BI**	Metal	STS	1,260x805x1,909	147	530	530	1,060	6단계 온도조절 (-24℃ ~ 5℃)	6단계 온도조절 (-5℃ ~ 7℃)	80.0 에너지효율 2등급
	SR-S45BS**	STS	145								
	SR-S45CI**	Metal	STS	1,260x805x1,909	145	532	541	1,073	6단계 온도조절 (-24℃ ~ 5℃)	6단계 온도조절 (-5℃ ~ 7℃)	86.0 에너지효율 3등급
	SR-S45CS**	STS	141								
	SR-S45DI**	Metal	STS	1,260x805x1,909	140	1,110	-	1,110	6단계 온도조절 (-24℃ ~ 5℃)	-	해당없음
	SR-S45DS**	STS	138								
	SR-S45EI**	Metal	STS	1,260x805x1,909	124	-	1,110	1,110	-	6단계 온도조절 (-5℃ ~ 7℃)	 <b>35.0</b> 에너지효율 2등급
	SR-S45ES**	STS	120								

\* STS = 스테인리스

# 산지의 신선함을 그대로! 스타리온 50년 기술력이 보장합니다.



### 에너지효율등급 2등급

항상 작동되는 냉장고 격정되는 전기요금  
스타리온 업소용냉장고는 전기요금 격정제로  
(냉장제품만 해당, 일부모델 3등급)



### 1년 전기요금 120,960원

동급 사양 경쟁사 대비 1년 전기요금 67% 경제적  
(SR-S45A \*모델기준,  
ISO5502규격으로 자사 측정시험 결과)



### 43dB 저소음 설계구현

사장님! 냉장고 작동하는거 맞습니다.  
(SR-S25D \*모델기준)



### 실리콘 제로, 곰팡이 걱정 제로!

스타리온 업소용 냉장고는 틈 사이에  
실리콘이 없어 곰팡이 걱정이 없습니다.

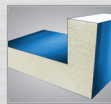

### 고밀도 폴리우레탄 발포

내·외부 열손실을 최소화하고 저장공간을 최대한  
확보할 수 있는 최적의 발포도구를 연구하여 각  
부위별로 발포도구를 달리하였습니다.



### 45도 자동 문닫힘

자동 문닫힘 기능은 45도내에 Door 열림  
상태에서 자동으로 문이 닫히는 기능으로,  
냉장고 문을 자주 여닫는 업소 주방에 필요한  
기능입니다.



### 사용자를 고려한 편리한 배수구조

냉장고 앞면보다 뒷면을 1도 높게 설계하고 별도로 물길을  
내주어 냉장고에 물이 자연적으로 냉장고 앞면으로 모이게  
설계하였습니다. 냉장고의 식재료를 다 빼지 않고 전면에  
위치한 배수구멍으로 손쉽게 배수 및 청소가 가능합니다.



### 특급냉동

버튼을 누르면 약 2시간 연속으로 냉동 운전 후  
자동으로 꺼지는 기능입니다. 버튼 한 번으로  
손쉽게 빠르게 식재료를 냉동보관 하세요.



### 성애제거 기능

냉장고 Door 개폐시 외부공기에 의해 발생된  
성애를 제거하는 기능이 있어 식재료의 보관  
및 사용성을 높였습니다.

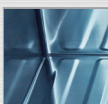

### 내부 스테인레스 재질의 설계

세척이 편리한 고급 스테인레스 스틸  
재질로 간편한 청소 및 유지보수가 가능합니다.



### 사용이 편리한 온도조절 장치

센서 적용으로 온도 조절이 자유로우며, 외부식별이  
용이하고 자동온도 조절 장치로 식품의 신선도를  
장기간 최적의 상태로 유지시켜 줍니다.



### 강력한 냉동능력 LG컴프레서 채택

컴프레서의 대명사 LG컴프레서 채택으로  
강력한 냉동, 냉장을 제공합니다.



### 높낮이 조절용 선반

높낮이 조절용 선반 적용으로 보관식품의  
양에 따라 합리적 공간활용이 가능합니다.



### 병꽃이가 없는 더 넓은 보관공간

병꽃이를 없애 더 많은 식재료의 보관이  
가능하도록 설계하였습니다.



### LG서비스

스타리온의 모든 제품은 LG서비스가  
가능합니다.  
(단, 식기세척기 제외)

## STARION 1700리터급 65Box

“ 빠르고 간편한 조립형 냉장고  
냉장고 2대가 초대형 냉장고 1대로! ”

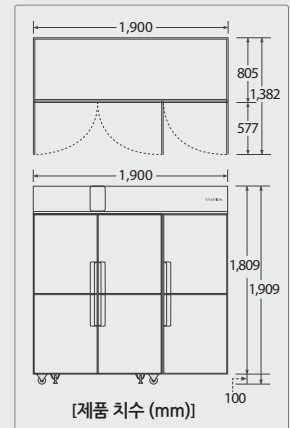

구분	모델명	재질		외형크기 (WxDxH)mm	중량 (kg)	내용적(ℓ)			온도범위		소비전력 (kWh/M)
		외부	내부			냉동실	냉장실	합계	냉동실	냉장실	
	SR-S65BI**	Metal	STS	1,900x805x1,909	212	500	1,110	1,610	6단계 온도조절 (-24℃ ~ 5℃)	6단계 온도조절 (-5℃ ~ 7℃)	98.0 에너지효율 2등급
	SR-S65BS**	STS	STS		204						
	SR-S65DI**	Metal	STS	1,900x805x1,909	228	1,610	—	1,610	6단계 온도조절 (-24℃ ~ 5℃)	—	해당없음
	SR-S65DS**	STS	STS		222						
	SR-S65EI**	Metal	STS	1,900x805x1,909	210	—	1,610	1,610	—	6단계 온도조절 (-5℃ ~ 7℃)	49.0 에너지효율 3등급
	SR-S65ES**	STS	STS		204						

\* STS = 스테인리스

## STARION 500리터급 25Box



구분	모델명	재질		외형크기 (WxDxH)mm	중량 (kg)	내용적(ℓ)		
		외부	내부			냉동실	냉장실	합계
	SR-S25AI**	Metal	STS	640x805x1,909	85	244	240	484
	SR-S25AS**	STS	STS		83			
	SR-S25DI**	Metal	STS	640x805x1,909	83	500	—	500
	SR-S25DS**	STS	STS		79			
	SR-S25EI**	Metal	STS	640x805x1,909	81	—	500	500
	SR-S25ES**	STS	STS		79			

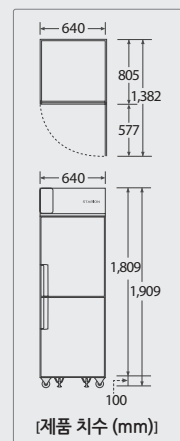

\* STS = 스테인리스

\* SR-S25A\* / SR-S25E\* : 모델 에너지 효율 2등급 제품

# 편리한 조작! 최고급 디자인, 더 넓은 보관공간

기계실의 최소화, 더 넓은 보관공간 제공, 최고의 컴프레서 능력  
기계실 위치이동이 필요없는

스타리온 반찬 / 테이블 냉장고, 냉동고

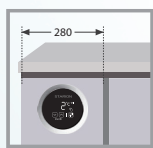

## 280mm 기계실의 혁신

최고의 컴프레서 탑재로 기계실 공간을 혁신적으로 줄여 더 넓은 보관 공간을 제공합니다.



## 실리콘 제로, 곰팡이 걱정 제로!

스타리온 반찬 / 테이블 냉장고는 틈사이에 실리콘이 없어 곰팡이 걱정이 없습니다.



## 사용이 편리한 온도조절 장치

한 눈에 냉장/냉동 온도를 확인할 수 있고 쉽고 간편하게 온도조절이 가능합니다.



## 강력한 냉동능력 LG컴프레서 채택

컴프레서의 대명사 LG컴프레서 채택으로 강력한 냉동, 냉장을 제공하며 주변 환경에 맞춰 기계실 위치를 변경할 필요가 없습니다. (W1200 테이블 냉동고 모델 제외)



## 성에 제거 기능

성에 제거기 배수구를 통한 물청소 가능!  
365일 청결함 유지! 깨끗한 보관 가능!



## 1도 단위의 섬세한 온도 조절

디지털 터치 조작으로 섬세하게 1도 단위로 온도조절을 할 수 있습니다.



## 높낮이 조절용 선반

높낮이 조절용 선반 적용으로 보관식품의 양에 따라 합리적 공간활용이 가능합니다.



## LG서비스

스타리온의 모든 제품은 LG서비스가 가능합니다. (단, 식기세척기 제외)

## STARION W900 반찬 냉장고

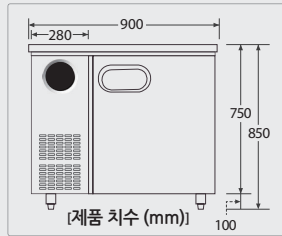

## STARION W1000 반찬 냉장고

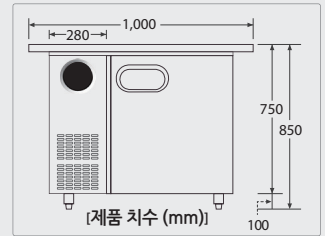

구분	모델명	재질		외형크기 (WxDxH)mm	중량 (kg)	내용적(ℓ)			온도범위 냉장실	비고
		외부	내부			상부저장	고내	합계		
냉장 W900 바드	SR-V09EIE**	Metal	STS	900X700X850	54	62	131	193	-5℃ ~ 10℃ (1℃ 단위조절)	
	SR-V09EIF**									
	SR-V09ESE**	STS	51							
	SR-V09ESF**		51							
냉장 W1000 바드 (맞춤)	SR-V10EIE**	Metal	STS	1,000X700X850	56	62	131	193	-5℃ ~ 10℃ (1℃ 단위조절)	
	SR-V10EIF**									
	SR-V10ESE**	STS	53							
	SR-V10ESF**		53							

## STARION W1200 반찬 냉장고

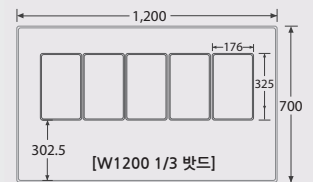
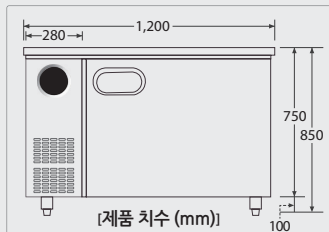

구분	모델명	재질		외형크기 (WxDxH)mm	중량 (kg)	내용적(ℓ)			온도범위 냉장실	비고						
		외부	내부			상부저장	고내	합계								
냉장 W1200 바드	SR-V12EIE**	Metal	STS	1,200X700X850	65	86	209	295	-5℃ ~ 10℃ (1℃ 단위조절)							
	SR-V12EIF**															
	SR-V12ESE**	STS	62													
	SR-V12ESF**		62													
냉장 W1200 1/2바드	SR-V12EIEVB**	Metal	STS	1,200X700X850	67	86	209	295	-5℃ ~ 10℃ (1℃ 단위조절)							
	SR-V12ESEVB**				64											
냉장 W1200 1/3바드	SR-V12EIEVA**	Metal	STS		1,200X700X850						67	55	209	264	-5℃ ~ 10℃ (1℃ 단위조절)	
	SR-V12EIFVA**															
	SR-V12ESEVA**	STS	64													
	SR-V12ESFVA**		64													

\* STS = 스테인리스

# STARION | Refrigerator

## STARION W1300 반찬 냉장고

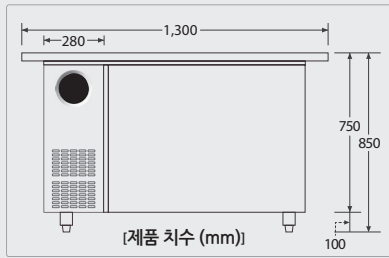

구분	모델명	재질		외형크기 (WxDxH)mm	중량 (kg)	내용적(ℓ)			온도범위 냉장실	비고
		외부	내부			상부저장	고내	합계		
냉장	W1300 1/2 (맞춤)	SR-V13EIE**	Metal	STS	67	86	209	295	-5℃ ~ 10℃ (1℃ 단위조절)	좌측손잡이
		SR-V13EIF**	STS		우측손잡이					
		SR-V13ESE**	STS		좌측손잡이					
		SR-V13ESF**	STS		우측손잡이					

## STARION W1500 반찬 냉장고

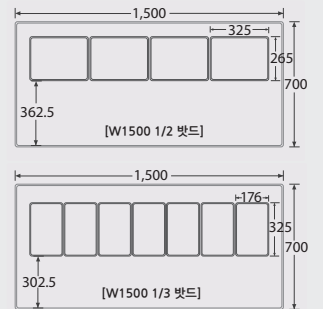
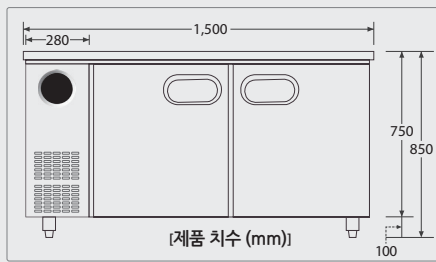

구분	모델명	재질		외형크기 (WxDxH)mm	중량 (kg)	내용적(ℓ)			온도범위 냉장실	비고
		외부	내부			상부저장	고내	합계		
냉장 냉장	W1500 1/2	SR-V15EIE**	Metal	STS	74	71	287	358	-5℃ ~ 10℃ (1℃ 단위조절)	양문열림
		SR-V15ESE**	STS		71					
	W1500 1/2	SR-V15EIEVB**	Metal		76					
		SR-V15ESEVB**	STS		73					
	W1500 1/3	SR-V15EIEVA**	Metal		76					
		SR-V15ESEVA**	STS		73					

## STARION W1800 반찬 냉장고

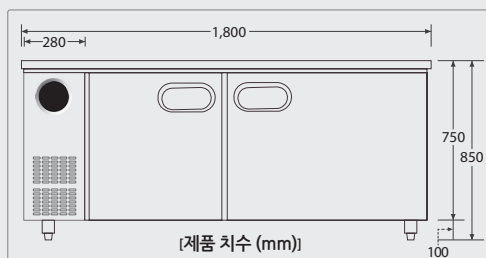

구분	모델명	재질		외형크기 (WxDxH)mm	중량 (kg)	내용적(ℓ)			온도범위 냉장실	비고
		외부	내부			상부저장	고내	합계		
냉장 냉장	W1800 1/2	SR-V18EIE**	Metal	STS	89	132	365	497	-5℃ ~ 10℃ (1℃ 단위조절)	양문열림
		SR-V18ESE**	STS		86					

\* STS = 스테인리스



## STARION W900 테이블 냉장고

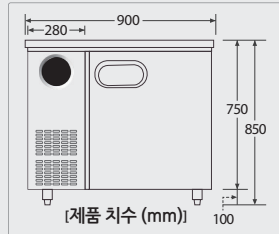

## STARION W1000 테이블 냉장고

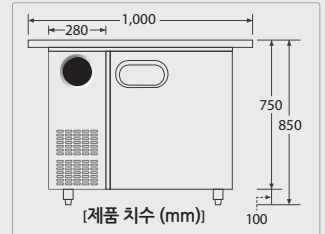

구분	모델명	재질		외형크기 (WxDxH)mm	중량 (kg)	내용적(ℓ)			온도범위	비고
		외부	내부			냉동실	냉장실	합계		
냉장	W900 테이블	SR-T09EIE**	Metal	900X700X850	54	-	167	167	-5℃ ~ 10℃ (1℃ 단위조절)	좌측손잡이
		SR-T09EIF**								STS
		SR-T09ESE**	STS		51					좌측손잡이
		SR-T09ESF**			우측손잡이					
냉장	W1000 테이블 (맞춤)	SR-T10EIE**	Metal	1,000X700X850	56	-	167	167	-5℃ ~ 10℃ (1℃ 단위조절)	좌측손잡이
		SR-T10EIF**								STS
		SR-T10ESE**	STS		53					좌측손잡이
		SR-T10ESF**			우측손잡이					

## STARION W1200 테이블 냉장고, 냉동고

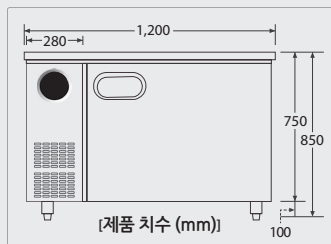

구분	모델명	재질		외형크기 (WxDxH)mm	중량 (kg)	내용적(ℓ)			온도범위	비고
		외부	내부			냉동실	냉장실	합계		
냉장	W1200 테이블	SR-T12EIE	Metal	1,200X700X850	65	-	266	266	-5℃ ~ 10℃ (1℃ 단위조절)	좌측손잡이
		SR-T12EIF								STS
		SR-T12ESE	STS		62					좌측손잡이
		SR-T12ESF			우측손잡이					
냉동	W1200 테이블	SR-T12DIE	Metal	1,200X700X850	67	266	-	266	-25℃ ~ -15℃ (1℃ 단위조절)	좌측손잡이
		SR-T12DIF								STS
		SR-T12DSE	STS		64					좌측손잡이
		SR-T12DSF			우측손잡이					

\* STS = 스테인리스

# STARION | Refrigerator

## STARION W1300 테이블 냉장고

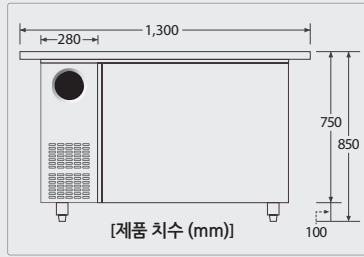

구분	모델명	재질		외형크기 (WxDxH)mm	중량 (kg)	내용적(ℓ)			온도범위		비고
		외부	내부			냉동실	냉장실	합계	냉장실		
냉장	W1300 테이블 (맞춤)	SR-T13EIE	Metal	STS 1,300X700X850	67	-	266	266	-5℃ ~ 10℃ (1℃ 단위조절)		좌측손잡이
	SR-T13EIF	STS			우측손잡이						
	SR-T13ESE	STS	64		좌측손잡이						
	SR-T13ESF				우측손잡이						

## STARION W1500 테이블 냉장고, 냉동고, 냉동/냉장고

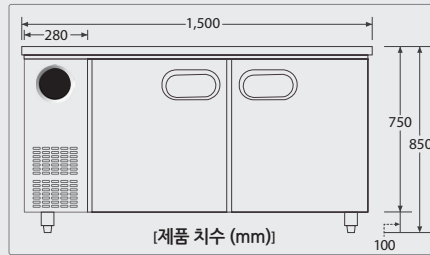

구분	모델명	재질		외형크기 (WxDxH)mm	중량 (kg)	내용적(ℓ)			온도범위		비고	
		외부	내부			냉동실	냉장실	합계	냉동실	냉장실		
냉장	W1500 테이블	SR-T15EIE	Metal	STS 1,500X700X850	74	-	366	366	-	-5℃ ~ 10℃ (1℃ 단위조절)	양문열림	
		SR-T15ESE	STS		71							
냉동	W1500 테이블 (냉동/냉장)	SR-T15AIE	Metal		79	171.5	171.5	343	-25℃ ~ -15℃ (1℃ 단위조절)		양문열림	
		SR-T15ASE	STS		76							
냉동	W1500 테이블 (냉동/냉동)	SR-T15DIE	Metal		77	366	-	366	-25℃ ~ -15℃ (1℃ 단위조절)		-	양문열림
		SR-T15DSE	STS		74							

## STARION W1800 테이블 냉장고, 냉동/냉장고

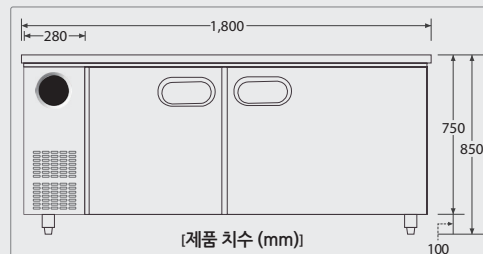

구분	모델명	재질		외형크기 (WxDxH)mm	중량 (kg)	내용적(ℓ)			온도범위		비고
		외부	내부			냉동실	냉장실	합계	냉동실	냉장실	
냉장	W1800 테이블	SR-T18EIE	Metal	STS 1,800X700X850	89	-	465	465	-	-5℃ ~ 10℃ (1℃ 단위조절)	양문열림
		SR-T18ESE	STS		86						
냉동	W1800 테이블 (냉동/냉장)	SR-T18AIE	Metal		미정	171.5	271.5	443	-25℃ ~ -15℃ (1℃ 단위조절)		양문열림
		SR-T18ASE	STS		미정						

\* STS = 스테인리스



### 심플한 Display 편리한 사용법

조작버튼을 최소화 하고 세척기의 모든 행정을 Display에 표시하여 사용자의 편리성을 도모함



### 제트분사의 강력한 세척력

스타리온 전용의 강력한 세척펌프가 최적화 된 세척노즐을 통해 오목한 그릇은 물론 컵이나 병도 구석구석 얼룩없이 세척이 가능함

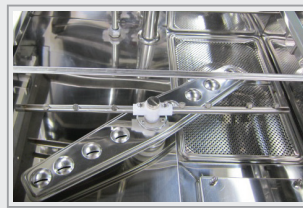

### 녹이 슬지 않는 수조탱크 누수가 없다

동일한 재질(스테인리스) 제작으로 누수가 없음

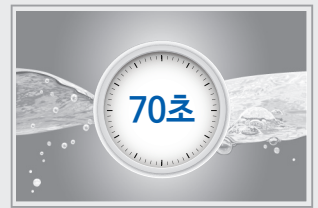

### 세척시간

표준시간 : 70초  
(세척 : 55초, 정지 : 3초, 행균 : 12초)  
세척 및 행균 시간은 소비자성향에 따라 조절가능함

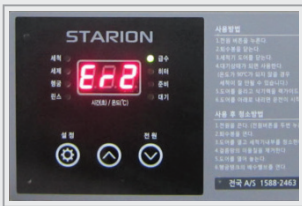

### 일시정지 기능 및 자가진단 기능

온도휴즈, 과속방지장치 적용으로 이상 발생시 Error 표시 일시정지 기능적용으로 세척기의 동작을 즉시 정지시켜 안전성을 도모함



### 사용환경에 따라 세척력 조절가능

세척, 행균시간은 물론 세제, 린스 투입량까지 조절 가능으로 세척조건 최적화구현



### 규격취득

안전인증/전자파규격취득으로 제품의 품질과 사용의 안전성을 인증 받은 제품



### 세제, 린스 공급장치 슬럼프적용

롤펌프 대신 내구성 및 세제반응성이 뛰어난 슬럼프를 적용하여 정량의 세제를 사용하여 잔고장없이 편리하게 사용

구분	모델명	제품 중량	크기 (WxDxH)mm	전압	최대사용 전력	세척·행균					세척능력(시간당)				
						방식	탱크용량	세척·행균 시간	펌프용량	온수지원	최고온도	중소형접시류	밥공기류	냉면그릇류	유리컵류
식기세척기	SW-D500C	81kg	도어달림식 650x650x1,350	220V~, 60Hz 단상	3.8 kW	상/하 회전식 스프레이 분사	세척 : 42 Li 행균 : 28 Li	세척 : 35 ~ 95초 (5호단위로 설정) 행균 : 5 ~ 30초 (1호단위로 설정)	세척 : 1.1 kW 행균 : 0.1 kW	X	세척 85°C ± 10%	1,500 ~ 1,800개	1,500개	360 ~ 480개	2,000개
	SW-D500H	85 kg	도어열림식 650x650x1,800		5 kW										

**식기세척기 직통 서비스센터 1588-2463** 스타리온 식기세척기는 직통 서비스센터를 별도 운영하며, 직통 서비스로 편하게 서비스를 제공해 드립니다.



## 고객을 먼저 생각하는 마음! 스타리온이 함께합니다

특별함을 더 특별하게 만들어줄 당신만의 제품!  
스타리온의 50년 기술력!  
당신을 더 특별하게 만들어 드립니다

### ■ 전기레인지



### ■ 에어로쿠



생활을 바꾸는  
스타리온의 행복한 생각  
**STARION**

### ■ 선풍기 & 타워팬



### ■ 로터리 히터 & 난방기



# STARION

**A/S 연락처** 스타리온 고객센터 1588-2203 / LG전자 서비스 1544-7777, 1588-7777  
(51575) 경남 창원시 성산구 성산패총로 29 / www.starion.co.kr

- 본 카탈로그의 제품 소개는 제품 특징에 관한 소비자의 이해를 돕기 위한 것으로, 소개된 내용은 향후 시장 동향, 출시 시기에 따라 변경될 수 있으므로 해당 제품을 구입 시 제품 매뉴얼과 매장 판매원을 통하여 정확한 내용을 반드시 확인하시기 바랍니다.
- 본 카탈로그 제품의 색상은 인쇄 과정으로 인해 실제와 다를 수 있습니다.
- 본 카탈로그에 실린 모든 정보를 불법으로 도용할 경우, 저작권법에 의거 민·형사상의 책임을 지게 되니 무단 전재와 복제를 금합니다.